

 **ITALIKA**®

**AT125RT**

MANUAL DE USUARIO



# SI TU *AT125RT* NO ARRANCA DEBES

## IMPORTANTE

- 1.- Revisar el nivel de combustible (consultar página 16).
- 2.- \*Revisar que la válvula de combustible se encuentre en abierto (consultar página 14).
- 3.- Colocar la llave en el interruptor de encendido y girarla a la posición  (consultar página 12).
- 4.- \*Colocar el ahogador en posición de abierto.
- 5.- \*Oprimir la palanca del freno delantero y/o trasero al encender el motor.
- 6.- \*Verificar que el pedal de cambio de velocidades esté en punto neutro al encender el motor.
- 7.- \*Si no da marcha el motor, enciende la *AT125RT* con el pedal de arranque.

\*En los casos que aplique.

Si después de realizar estos procedimientos tu *AT125RT* no arranca, acude a tu Centro de Servicio Autorizado *ITALIKA* más cercano.

---

## ESTIMADO USUARIO:





Gracias por la confianza al haber elegido una **AT125RT**.

Tu nueva **AT125RT** cuenta con un motor de 4 tiempos de 124 cc y encendido electrónico que le permiten un gran desempeño con bajo consumo de gasolina.

Esperamos que cumpla con tus expectativas, te enviamos los mejores deseos y que disfrutes tu nueva **AT125RT**.

**AT125RT**

# ÍNDICE

 <b>PUNTOS IMPORTANTES</b> .....	3
 <b>ANTES DE EMPEZAR</b> .....	4
<b>YO SÍ CUIDO MI AT125RT</b> .....	5
<b>DERECHOS DEL CLIENTE</b> .....	6
<b>OBLIGACIONES DEL CLIENTE</b> .....	7
 <b>ASENTAMIENTO DEL MOTOR</b> .....	8
<b>UBICACIÓN DE PARTES</b> .....	9
VISTA SUPERIOR DELANTERA.....	9
CONTROLES DEL MANDO DERECHO.....	10
CONTROLES DEL MANDO IZQUIERDO.....	11
INTERRUPTOR DE ENCENDIDO Y BLOQUEO.....	12
LADO IZQUIERDO.....	13
VÁLVULA DE COMBUSTIBLE.....	14
PARADOR LATERAL Y CENTRAL.....	14
LADO DERECHO.....	15
TABLERO DE INSTRUMENTOS.....	16
NÚMERO DE IDENTIFICACIÓN VEHICULAR (NIV) Y NÚMERO DEL MOTOR.....	17
<b>REVISIONES PERIÓDICAS</b> .....	18
AGREGAR GASOLINA.....	18
NIVEL DE ACEITE DEL MOTOR.....	18
CAMBIO DE ACEITE DEL MOTOR.....	19
LIMPIEZA DE BUJÍA.....	20
FILTRO DE AIRE.....	21
AJUSTE DEL PUÑO DEL ACCELERADOR.....	21
DESGASTE DEL FRENO DELANTERO.....	22
DESGASTE DEL FRENO TRASERO.....	22
NIVEL DE LÍQUIDO DE FRENO DELANTERO.....	23
COMPLETAR EL NIVEL DE LÍQUIDO DE FRENO DELANTERO.....	23
CADENA DE TRANSMISIÓN.....	24
BATERÍA.....	24
CAMBIO DEL FUSIBLE.....	25
LLANTAS.....	26
 <b>SERVICIOS DE MANTENIMIENTO</b> .....	28
<b>CUIDADOS DE LA AT125RT</b> .....	29
LAVADO.....	29
CUIDADO DE LA PINTURA.....	29
CUIDADO DEL ASIENTO.....	30
 <b>REVISIÓN ANTES DE MANEJAR</b> .....	31
<b>INSTRUCCIONES DE MANEJO</b> .....	32
ENCENDER EL MOTOR.....	32
ENCENDER EL MOTOR CON PEDAL DE ARRANQUE.....	32
APAGAR EL MOTOR.....	33
MOTOR AHOGADO.....	33
BLOQUEAR LA DIRECCIÓN.....	33
CAMBIO DE VELOCIDADES.....	34
<b>ALMACENAMIENTO</b> .....	35
VOLVER A USAR.....	35
<b>SEGURIDAD EN LA CONDUCCIÓN</b> .....	36
EQUIPO DE PROTECCIÓN.....	36
CARGA DE PASAJEROS O MERCANCÍA.....	36
CONDICIONES DEL CAMINO.....	37
DÍAS LLUVIOSOS.....	37
MODIFICACIÓN DEL DISEÑO.....	37
CONDUCCIÓN Y ALCOHOL.....	37
RECOMENDACIONES DE CONDUCCIÓN.....	37
POSTURA PARA EL MANEJO.....	38
CUIDADOS PARA EVITAR ROBO.....	38
<b>DATOS TÉCNICOS</b> .....	39
<b>TABLA DE TORQUES</b> .....	41
<b>EQUIVALENCIAS</b> .....	42

Las palabras **ATENCIÓN** y **NOTA** se refieren a información importante, por lo que debes revisarlas con cuidado.

### **ATENCIÓN:**

Se refiere a que la seguridad del conductor y/o del pasajero está en peligro. El ignorar esta información puede ocasionarles lesiones graves.

### **NOTA:**

Se refiere a procedimientos y precauciones especiales que se deben seguir para evitar daños a tu **AT125RT**. Además, hacen que el mantenimiento sea más fácil y las instrucciones más claras.

### **NOTA ECOLÓGICA:**

Cuidemos nuestro ambiente.

### **IMPORTANTE**

Estamos creciendo y ahora nuestros modelos se venden en México, Guatemala, Honduras, Panamá y Perú. Para un mejor entendimiento de este manual se ha agregado una tabla con los términos impresos y su equivalencia para cada uno de los países antes mencionados (ver página 41).

Para evitar contratiempos, antes de utilizar tu **AT125RT** revisa que todas sus partes y componentes estén en perfectas condiciones.

## ANTES DE EMPEZAR

---



Este manual contiene información importante acerca del manejo de tu **AT125RT**, además de consejos para su cuidado e información relevante para tu seguridad, por lo que te recomendamos leerlo atentamente antes de empezar a utilizar tu **AT125RT**.

### ATENCIÓN:

- El presente manual es un componente más de tu **AT125RT**, en caso de venderla, favor de entregarlo al nuevo propietario para que conozca todas sus características, tanto de funcionamiento como de mantenimiento.
- Para conservar la calidad de tu **AT125RT** y evitar daños, accidentes o gastos innecesarios, visita tu Centro de Servicio Autorizado **ITALIKA**. Busca la dirección del Centro de Servicio Autorizado **ITALIKA** en **www.italika.mx** dentro del apartado “Centros de Servicio”.
- Toda la información, diagramas, tablas e ilustraciones incluidos en este manual, sirven únicamente para referencia, por lo que pueden ser distintas o variar respecto al componente de la **AT125RT**. **ITALIKA** se reserva el derecho de modificar el presente manual en cualquier momento sin previo aviso y sin incurrir en obligación alguna, por lo que será tu responsabilidad revisarlo de vez en vez para su conocimiento. En virtud de lo anterior, el manual vigente se encontrará disponible para consulta en cualquier momento en **www.italika.mx**
- Todos los derechos sobre este manual se encuentran protegidos por las leyes mexicanas e internacionales, por lo que queda prohibida la copia, reproducción adaptación, modificación, distribución o comercialización, total o parcial, por cualquier medio y forma, sin la previa autorización por escrito de **ITALIKA**.

# Yo sí cuido mi

# AT125RT

## ATENCIÓN:

- Ahora que ya tienes tu nueva **AT125RT** te recomendamos:
  - ▶ Realizarle los servicios en tiempo y forma (ver “Servicios de mantenimiento”, página 28).
  - ▶ Revisar frecuentemente que funcione correctamente todo el sistema eléctrico (faro delantero, luz trasera, cuartos, direccionales traseras/delanteras, claxon e interruptor de arranque eléctrico).
  - ▶ No la repares tú mismo, ya que puedes romper o deteriorar los componentes.
  - ▶ Revisar frecuentemente que no le falten piezas o que las tenga rotas o raspadas.
  - ▶ Reemplazar las piezas dañadas inmediatamente, no esperes a que se dañen más.
  - ▶ Durante el uso de tu **AT125RT** inspecciona que el asiento esté en buenas condiciones.
  - ▶ Siempre utiliza refacciones originales para que tu **AT125RT** esté en perfectas condiciones.
    - Para comprar refacciones debes ingresar a la página **www.italika.mx** y dar clic en “Refacciones”.
- Puedes encontrar la dirección del Centro de Servicio Autorizado **ITALIKA** más cercano en **www.italika.mx** dentro del apartado “Centros de Servicio”.
  - ▶ Contamos con más de 800 Centros de Servicio Autorizados siempre cerca de ti, en México, Guatemala, Honduras, Panamá y Perú, lo que nos permite:
    - Atender tus necesidades.
    - Asegurar que tu **AT125RT** se mantenga en buenas condiciones.

## DERECHOS DEL CLIENTE

---

- La garantía es el derecho que tienes a que se te reconozcan los defectos de fabricación empleados en tu **AT125RT**. Este derecho se otorga a través de la Red de Centros de Servicio Autorizados siempre y cuando se cumpla con los términos y condiciones establecidos en la póliza de garantía.
  - La garantía es válida sólo si se han realizado los servicios (ver “Servicios de mantenimiento”, página 28) en el tiempo y kilometraje indicados y en los Centros de Servicio Autorizados **ITALIKA**. No realizar los servicios preventivos anula la garantía sin responsabilidad para **ITALIKA**.
  - La garantía es válida sólo si se han cumplido satisfactoriamente con los términos y condiciones de asentamiento del motor. (ver “Asentamiento del motor”, página 8).
  - Para hacer válida la garantía debes presentarte en el Centro de Servicio Autorizado **ITALIKA** de tu elección con la **AT125RT** y la póliza de garantía para que se realice el diagnóstico necesario y se levante el reporte correspondiente.
- Puedes consultar la dirección del Centro de Servicio Autorizado **ITALIKA** más cercano en **www.italika.mx** dentro del apartado “Centros de Servicio”.
- Si tienes alguna duda, comunícate con nosotros al teléfono:

En México llámanos al teléfono **800 4825452** (línea gratuita).

En Perú llámanos al teléfono **080077631**.

En Honduras llámanos al teléfono **80027919392**.

En Guatemala llámanos al teléfono **1801 2306 7500**.

En Panamá contáctanos en **www.italika.com.pa**



## OBLIGACIONES DEL CLIENTE

- Como propietario tienes la obligación de presentar tu **AT125RT** en el Centro de Servicio Autorizado **ITALIKA** de tu elección para que le realicen los servicios de mantenimiento\* y de esta forma CONSERVAR LA GARANTÍA:
  - **PRIMER SERVICIO:** a los 500 km o 30 días (1 mes).
  - **SEGUNDO SERVICIO:** a los 2,000 km o 90 días (3 meses).
  - **TERCER SERVICIO:** a los 4,000 km o 180 días (6 meses).
  - **CUARTO SERVICIO:** a los 6,000 km o 270 días (9 meses).
  - **QUINTO SERVICIO:** a los 9,000 km o 360 días (12 meses).
  - **SERVICIOS POSTERIORES:** cada 3,000 kilómetros (3 meses).

### EVITA PROBLEMAS EN TU **AT125RT**, NO ESPERES A QUE FALLE, LOS SERVICIOS SON PREVENTIVOS.

- No haber realizado modificación alguna a la **AT125RT** sin previa autorización por escrito de **ITALIKA**.
- Cumplir satisfactoriamente con los términos y condiciones de asentamiento del motor.
- Revisar y/o ajustar los componentes de desgaste natural antes de encender la **AT125RT** (nivel de aceite en el motor, presión del aire de las llantas, holgura de la cadena y el desgaste de los frenos)\*\*.
- Cumplir con el proceso de emplacamiento ante las autoridades correspondientes.
- Obedecer el reglamento de tránsito local.
- Evitar cargar la **AT125RT** con más de 150 kg (330 lbs).
- No manejar la **AT125RT** si se ha ingerido alcohol o drogas.



- **SIEMPRE UTILIZAR CASCO QUE CUMPLA CON LA NORMA DE SEGURIDAD DOT (DEPARTMENT OF TRANSPORTATION POR SUS SIGLAS EN INGLÉS)\*\*\*, GUANTES Y ROPA BRILLANTE DE MATERIAL GRUESO.**

\*Lo que ocurra primero a partir de la fecha de venta.

\*\* En los casos que aplique.

\*\*\* Al usar casco con DOT se reduce el riesgo de lesiones en la cabeza en un accidente. Te recomendamos usar casco completo, ya que está hecho de una sola pieza, además de que aísla más el ruido y el aire. ¡CUIDA TU VIDA!

## ASENTAMIENTO DEL MOTOR

---

### ① NOTA:

- La GARANTÍA es válida sólo si se han cumplido satisfactoriamente con los términos y condiciones de Asentamiento del Motor. **¡CUIDA TU *AT125RT*!**

Los primeros 3,000 km son el período de asentamiento del motor.

Durante el asentamiento debes poner atención a los siguientes puntos:

1. Evitar cargar la *AT125RT* con más de 150 kg (330 lbs), conductor y pasajero.
2. Evitar subir pendientes que rebasen los 10 grados de inclinación.
3. Acelerar suavemente y no dar más de 1/2 carrera al acelerador.
4. No recorrer distancias continuas de más de 50 km (31 millas).
5. Calentar el motor entre 1 y 3 minutos.
6. No sobrepasar una velocidad de 40-50 km/h (24.8-31 millas/h).
7. Revisar frecuentemente que el nivel de aceite del motor sea el correcto (ver "Nivel de aceite del motor", página 18).
8. Lubricar la cadena de transmisión cada mes, o cuando sea necesario (ver "Cadena de transmisión", página 24).
9. Hacer los servicios de mantenimiento descritos en la Póliza de Garantía (ver "Servicios de mantenimiento", página 28).

### VISTA SUPERIOR DELANTERA

- (A) Tablero de instrumentos
- (B) Espejo lateral izquierdo
- (C) Mando izquierdo
- (D) Interruptor de encendido y bloqueo
- (E) Mando derecho
- (F) Espejo lateral derecho
- (G) Depósito de líquido de freno delantero

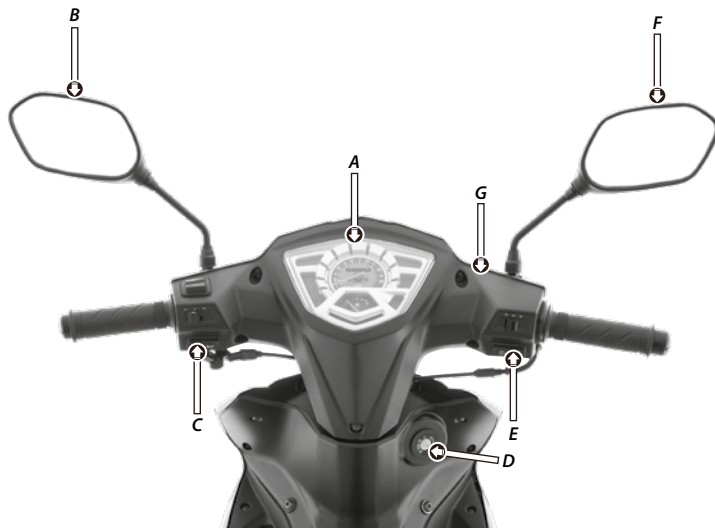

# UBICACIÓN DE PARTES

## CONTROLES DEL MANDO DERECHO

En el mando derecho se ubican los siguientes controles:



Imagen 1. Mando derecho.

### Puño del acelerador

El acelerador es el componente mecánico que te permite controlar la velocidad a la cual viaja la **AT125RT**. La manija del acelerador gira en el sentido contrario a las manecillas del reloj.

### Palanca del freno delantero

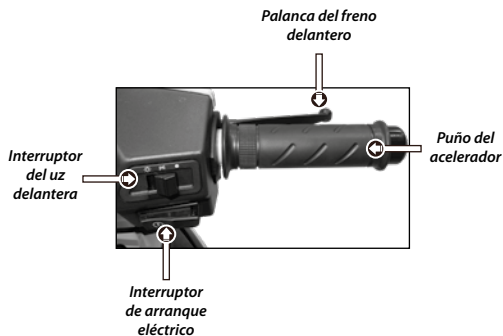
La palanca del freno delantero es el componente mecánico que te permite disminuir la velocidad y/o detener la **AT125RT**. Al oprimir esta palanca se enciende la luz del freno (stop).

## Interruptor de luz delantera

El interruptor de luz delantera tiene 3 posiciones:



Imagen 2. Interruptor de luz delantera.

### ● Iluminación apagada

Cuando el interruptor se encuentra en esta posición, todas las luces de la **AT125RT** se apagan.

### Ⓟ Luz de posición

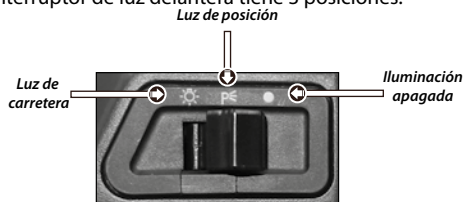
Cuando el motor está encendido y el interruptor se encuentra en esta posición, la luz trasera, tablero y cuartos se encienden.

### ☀ Luz de carretera

Cuando el interruptor se encuentra en esta posición, la luz del faro principal se enciende cuando el motor está encendido.

## Interruptor de arranque eléctrico

Este interruptor tiene la función de dar marcha al motor.



Imagen 3. Interruptor de arranque eléctrico.

### CONTROLES DEL MANDO IZQUIERDO

En el mando izquierdo se ubican los siguientes controles:



Imagen 4. Mando izquierdo.

### Interruptor de cambio de luz

El interruptor de cambio de luz tiene 2 posiciones que son:

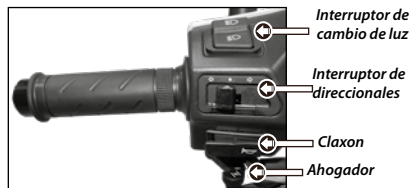

Imagen 5. Interruptor de cambio de luz.

#### ☛ Luz alta

Cuando el interruptor se encuentra en esta posición, la luz delantera se encuentra en estado de iluminación lejana.

#### ☛ Luz baja

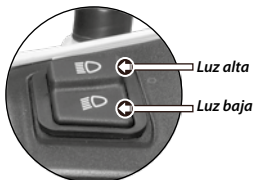
Cuando el interruptor se encuentra en esta posición, la luz delantera se encuentra en estado de iluminación cercana.

### Ahogador

El ahogador bloquea el paso de aire en la mezcla de combustible que le llega al motor. Tiene 2 posiciones:

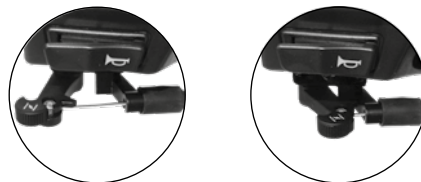

Posición abierta

Posición cerrado

Imagen 6. Ahogador.

#### Posición de Abierto

Cuando el ahogador se encuentra en esta posición, el motor se puede encender cuando está frío.

#### Posición de Cerrado

Cuando el ahogador se encuentra en esta posición, el motor se puede operar normalmente.

### Claxon

El botón de claxon está ubicado abajo del interruptor de direccionales. Cuando el interruptor de encendido y bloqueo se encuentra en , al oprimir el botón del claxon éste emite un sonido.

## UBICACIÓN DE PARTES

### Interruptor de direccionales

El interruptor de direccionales tiene 3 posiciones que son:



Imagen 7. Interruptor de direccionales.

#### ← Direccional izquierda

Cuando mueves el interruptor de direccionales a esta posición, las luces direccionales delantera y trasera del lado izquierdo encienden de forma intermitente.

#### ⇒ Direccional derecha

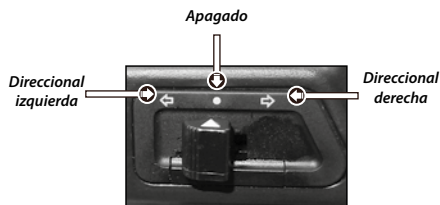
Cuando mueves el interruptor de direccionales a esta posición, las luces direccionales delantera y trasera del lado derecho encienden de forma intermitente.

#### ● Apagado

Para apagar tanto la luz direccional izquierda como la derecha, sólo debes oprimir el interruptor de direccionales.

### INTERRUPTOR DE ENCENDIDO Y BLOQUEO

El interruptor de encendido y bloqueo tiene 3 funciones:



Imagen 8. Interruptor de encendido y bloqueo.

#### ⏻ Encender la **AT125RT**

Cuando la llave se encuentra en esta posición, se abre el paso de corriente a todos los circuitos y la **AT125RT** se puede encender. La llave no se puede retirar del interruptor.

#### ⊗ Apagar la **AT125RT**

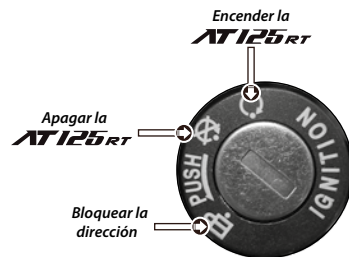
Cuando la llave se encuentra en esta posición, se cierra el paso de corriente a todos los circuitos y el motor se apaga. La llave se puede retirar del interruptor.

#### 🔒 Bloquear la dirección

Cuando la llave se encuentra en esta posición, la dirección se bloquea por medio del interruptor de encendido y bloqueo. La llave se puede retirar del interruptor.

### LADO IZQUIERDO

- (A) Faro delantero
- (B) Luz direccional delantera
- (C) Parador central
- (D) Parador lateral
- (E) Posapié del pasajero
- (F) Cadena de transmisión
- (G) Luz direccional trasera
- (H) Válvula de combustible

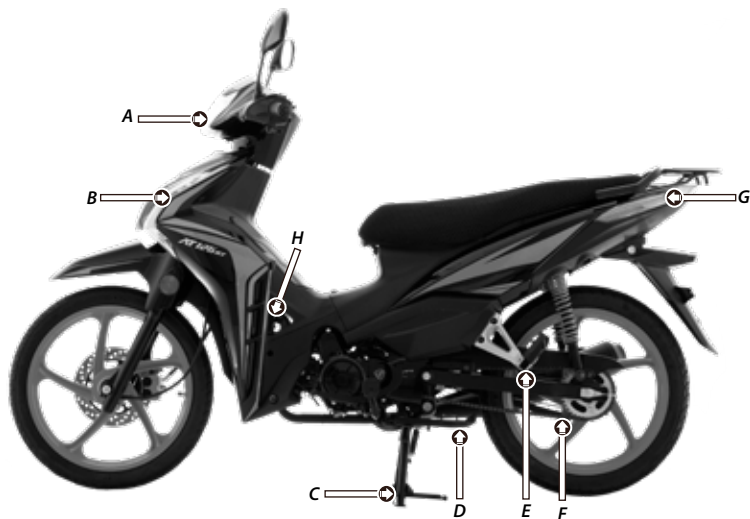

## UBICACIÓN DE PARTES

### VÁLVULA DE COMBUSTIBLE

La válvula de combustible tiene 2 funciones que son:



Imagen 9. Válvula de combustible.

☞ Permitir el paso de gasolina

Cuando la válvula de combustible se encuentra en esta posición, la gasolina fluye desde el tanque principal al carburador.

● Bloquear el paso de gasolina

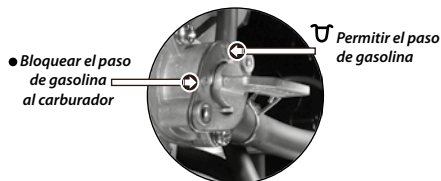
Cuando la válvula de combustible se encuentra en esta posición, la gasolina no fluye del tanque al carburador. La válvula debe estar en esta posición cuando la **AT125RT** se encuentra estacionada por largos períodos de tiempo.

### PARADOR LATERAL Y CENTRAL

El parador es el componente mecánico que permite mantener la **AT125RT** en posición horizontal cuando no está en uso. La **AT125RT** cuenta con 2 paradores: el lateral y el central. Cuando estacionas la **AT125RT** por períodos cortos de tiempo, se recomienda utilizar el lateral y cuando son períodos largos se recomienda utilizar el central.

También es importante que consideres la superficie donde estacionas la **AT125RT** para elegir qué parador utilizar.



Imagen 10. Parador lateral y central.

#### ① NOTA:

- Para evitar lesiones a tu persona y/o daños a la **AT125RT** te recomendamos no colocar el parador lateral y/o central mientras te encuentres arriba de la **AT125RT**.

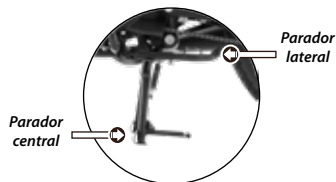

### LADO DERECHO

- (A) Asiento
- (B) Luz direccional trasera
- (C) Silenciador/Escape
- (D) Posapié de pasajero
- (E) Pedal de arranque
- (F) Pedal de freno trasero
- (G) Caliper de freno delantero
- (H) Luz direccional delantera



#### **⚠ ATENCIÓN:**

- La gasolina quemada que sale por el Silenciador/Escape contiene monóxido de carbono, lo cual es dañino para tu salud. Enciende siempre el motor en lugares abiertos.

# UBICACIÓN DE PARTES

## TABLERO DE INSTRUMENTOS

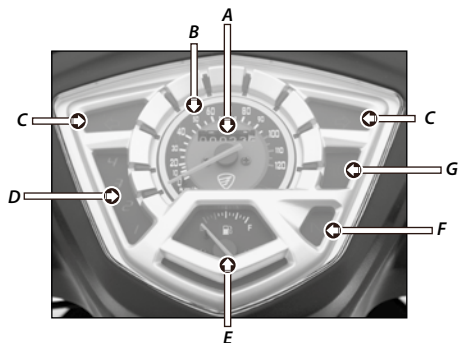

	NOMBRE	FUNCIÓN
A	Odómetro	Muestra el número de kilómetros totales recorridos por la <b>AT125RT</b> .
B	Velocímetro	Muestra la velocidad de conducción.
C	Indicador de direccionales	Indica la dirección a la cual el conductor desea dar vuelta.
D	Indicador de posición	Indica la posición en la que se encuentra el pedal de velocidades.
E	Indicador de gasolina	Indica la cantidad de gasolina en el tanque de combustible.
F	Indicador de posición neutro	Se enciende cuando la palanca de velocidades está en neutro.
G	Indicador de luz alta	Indica cuando el faro delantero se encuentra encendido en posición de luz alta.

### NÚMERO DE IDENTIFICACIÓN VEHICULAR (NIV) Y NÚMERO DEL MOTOR

El NIV y el número del motor son:

- La única forma de identificar tu **AT125RT** en particular de otra del mismo modelo y tipo.
- Necesarios en el momento de tramitar las placas de tu **AT125RT**.
- En algunas ocasiones, necesarios para solicitar refacciones.
- En caso de robo son necesarios para que las autoridades puedan identificar tu **AT125RT**.

El NIV está formado por 17 dígitos.



Imagen 11. Número de Identificación Vehicular.

El número del motor se encuentra grabado en el lado inferior izquierdo del cuerpo del motor.



Imagen 12. Número del motor.

#### ⚠ ATENCIÓN:

- Es un delito remover o manipular cualquiera de estos dos números.

#### ¡ IMPORTANTE

- Revisa que el NIV y el número del motor que vienen en tu factura coincidan con el NIV y el número del motor de tu **AT125RT**.
- El décimo dígito leído de izquierda a derecha del número de identificación vehicular te indica el año modelo de la **AT125RT**. Ejemplo:

AÑO MODELO	CLAVE
2018	J
2019	K
2020	L

## REVISIONES PERIÓDICAS

### AGREGAR GASOLINA



El tanque de combustible está ubicado debajo del asiento y tiene una **CAPACIDAD DE 3.5 LITROS**.

Para agregar gasolina al tanque de combustible debes:

1. Apagar el motor.
2. Bajarte de la **AT125RT**.
3. Colocar la **AT125RT** en el parador central.
4. Abrir el asiento con ayuda de la llave.
5. Retirar el tapón del tanque, girándolo en el sentido contrario a las manecillas del reloj (ver imagen 13).
6. Agregar gasolina sin sobrepasar la marca que se encuentra en el interior del cuello del tanque.
7. Colocar el tapón del tanque de combustible, girándolo en el sentido de las manecillas del reloj.
8. Cerrar el asiento presionando hasta escuchar un clic.



Imagen 13. Agregar gasolina.

### ATENCIÓN:

- La gasolina es altamente inflamable y explosiva. Para evitar accidentes debes:
  - Apagar el motor antes de agregar gasolina.
  - Agregar gasolina sólo al aire libre.
  - Limpiar inmediatamente la gasolina que haya podido derramarse con un trapo húmedo para evitar daños a la **AT125RT**.
- Asegúrate que el tapón de gasolina esté colocado correctamente.

### NIVEL DE ACEITE DEL MOTOR

Revisa el nivel de aceite todos los días antes de encender el motor de tu **AT125RT**. Para revisar el nivel de aceite debes:

1. Colocar la **AT125RT** en una superficie horizontal, no utilizar el parador lateral y no inclinarla.
2. Localizar el tapón-bayoneta del cárter en la parte inferior derecha de la **AT125RT** (ver imagen 14).
3. Aflojar en el sentido contrario a las manecillas del reloj.
4. Extraer el tapón-bayoneta.
5. Limpiar completamente el exceso de aceite del tapón-bayoneta con un paño.
6. Localizar en el tapón-bayoneta las marcas del nivel máximo y mínimo de aceite.
7. Introducir el tapón-bayoneta sin enroscar.
8. Retirar nuevamente el tapón-bayoneta.
9. Verificar el nivel de aceite, la marca debe estar en la marca de máximo.



Imagen 14. Tapón-bayoneta del cárter.

### ⚠ ATENCIÓN:

- Cuando utilices tu **AT125RT** bajo condiciones de mucho polvo, debes cambiar de inmediato el aceite del motor.

### ① NOTA:

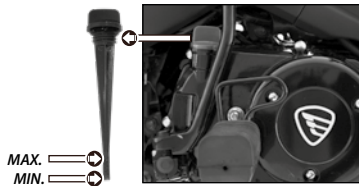
- Revisar periódicamente el nivel de aceite, en caso de existir fuga o que el nivel del aceite no sea el adecuado, presenta tu **AT125RT** en el Centro de Servicio Autorizado **ITALIKA** más cercano.

## CAMBIO DE ACEITE DEL MOTOR

El aceite del motor debe cambiarse en cada uno de los servicios de mantenimiento. Para cambiar el aceite del motor debes:

1. Colocar la **AT125RT** en una superficie horizontal utilizando el parador central.

2. Procurar que el motor esté caliente y/o tibio para que el aceite salga por completo.
3. Localizar el tapón-bayoneta en la parte inferior derecha de la **AT125RT**.
4. Aflojar en el sentido contrario a las manecillas del reloj y extraerlo.
5. Quitar el tornillo de drenado, ubicado debajo del motor, girándolo en el sentido contrario a las manecillas del reloj.
6. Drenar el aceite en un recipiente por 5 minutos.
7. Colocar el tornillo de drenado y girarlo en el sentido de las manecillas del reloj, aplicar un par de apriete de 15 a 18 N-m. (11 a 13 lbs.ft).
8. Poner 0.9 L de aceite nuevo. Siempre agrega ACEITE ORIGINAL.
9. Colocar nuevamente el tapón-bayoneta y girarlo en el sentido de las manecillas del reloj.
10. Encender el motor en neutral por un período de 1-3 minutos.
11. Apagar el motor y verificar si el nivel de aceite es el adecuado.



Imagen 15. Ubicación del tornillo de drenado.

## REVISIONES PERIÓDICAS

### ⚠ ATENCIÓN:

- El aceite usado pierde sus propiedades de lubricación, enfriamiento, etc. Cambia el aceite de acuerdo a la tabla de mantenimiento de la **AT125RT**.

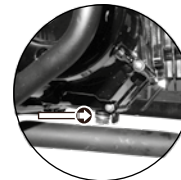
### ① NOTA:

- Para evitar lesiones a tu persona y/o daños a la **AT125RT** te recomendamos acudir al Centro de Servicio Autorizado **ITALIKA** más cercano para que se le realice el cambio de aceite.

### ♻️ NOTA ECOLÓGICA:

- El aceite quemado es un desperdicio tóxico, recolecta el aceite en un recipiente limpio y llévalo a un centro de recolección de aceite usado o a un Centro de Servicio Autorizado **ITALIKA**. **NO LO TIRES POR EL DRENAJE.**

### LIMPIEZA DE BUJÍA

Para un buen funcionamiento de tu **AT125RT**, la bujía debe de estar calibrada, limpia y en buenas condiciones. Para limpiar la bujía debes:

1. Localizar el cable de la bujía en el lado derecho de la **AT125RT** (ver imagen 16-A).
2. Retirar la cubierta derecha y desconectar el capuchón de la bujía.
3. Limpiar cualquier suciedad que exista alrededor de la base de la bujía.
4. Retirar la bujía, con un dado de 16 mm, girando en el sentido contrario de las manecillas del reloj.

5. Limpiar la bujía de sedimentos de carbón y de aceite.
6. Verificar la calibración de los electrodos de la bujía la cual debe ser de 0.6 a 0.7 mm (ver imagen 16-B).
7. Colocar la bujía, aprieta previamente con la mano y después termina de apretar con ayuda de un dado de 16 mm. Aplicar un par de apriete de 15 a 18 N-m (11 a 13 lbs.ft).
8. Colocar el capuchón de la bujía.
9. Revisar que el capuchón sujete correctamente la bujía.

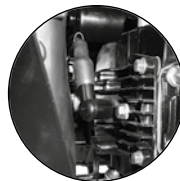

A



B

Imagen 16. Bujía.

### ① NOTA:

- Te recomendamos acudir al Centro de Servicio Autorizado **ITALIKA** más cercano para que se le realice la limpieza a la bujía.
- Si el electrodo de la bujía presenta erosión, sedimentación o la calibración no es la adecuada, acude a tu Centro de Servicio Autorizado **ITALIKA** más cercano para que sea reemplazada. Exige a tu Centro de Servicio Autorizado **ITALIKA** que utilice en cada servicio bujías originales.

### FILTRO DE AIRE

El filtro tiene la función de capturar todas las impurezas que existen en el aire para alargar la vida útil del motor, por lo que se debe cambiar o limpiar en cada servicio de mantenimiento (ver "Servicios de mantenimiento", página 28).

El filtro se localiza en la parte frontal de la **AT125RT** detrás de la salpicadera delantera. Para limpiar el filtro de aire debes:

1. Retirar los tornillos de la tapa del elemento del filtro.
2. Sacar el elemento del filtro.
3. Reemplazar el elemento del filtro.
4. Colocar el elemento del filtro en el filtro de aire.
5. Colocar la tapa del filtro de aire y apretar los tornillos.



Imagen 17. Filtro de aire.

#### NOTA:

- Para evitar daños al filtro de aire o a la **AT125RT** te recomendamos acudir al Centro de Servicio Autorizado **ITALIKA** más cercano para que cambien o limpien el filtro de aire.

- No utilizar thinner o limpiadores inflamables para limpiar el elemento del filtro. Si el filtro es de tipo seco (papel) debes reemplazarlo por uno nuevo.
- El filtro de aire no se debe instalar roto, ya que permite el paso de polvo al motor reduciendo su vida útil en forma drástica.

#### NOTA ECOLÓGICA:

- Los filtros de aire usados son tóxicos y presentan un riesgo al medio ambiente si se desechan inadecuadamente, **NO LOS TIRES EN LA BASURA**, llévalos a un centro de recolección.

### AJUSTE DEL PUÑO DEL ACELERADOR

Para un buen funcionamiento del acelerador es necesario revisar que el juego libre del puño del acelerador esté dentro de la especificación de 2~6 mm. Si no está dentro de la especificación debes:

1. Ubicar la tuerca y la contratuerca del acelerador (ver imagen 18).
2. Sujetar la tuerca y aflojar la contratuerca.
3. Dar vuelta a la tuerca de ajuste para ponerla dentro de la especificación.
4. Revisar que el juego libre del acelerador esté dentro de la especificación, además que la rotación sea suave desde la posición de cerrado hasta la posición de abierto (ver imagen 18).

## REVISIONES PERIÓDICAS

5. Sujetar la tuerca y apretar la contratuerca.
6. Encender el motor para revisar que funcione correctamente.  
En caso que el funcionamiento no sea el adecuado, repetir del paso 2 al 6.

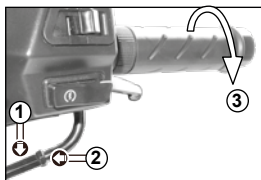

1. Tuerca.
2. Contratuerca.
3. Puño del acelerador  
(Juego libre 2 a 6 mm).

Imagen 18. Ajuste del puño del acelerador.

### ① NOTA:

- Si no puedes colocar el juego libre del puño del acelerador dentro de la especificación, acude a tu Centro de Servicio Autorizado **ITALIKA** más cercano.

## DESGASTE DEL FRENO DELANTERO

Los frenos son elementos de seguridad personal y deben estar en buenas condiciones. Tu **AT125RT** cuenta con freno de disco en la llanta delantera. Antes de conducir tu **AT125RT** debes verificar el desgaste de las balatas de la siguiente forma:

1. Colocar la **AT125RT** en una superficie horizontal.
2. Revisar el nivel de desgaste de las balatas del freno delantero (ver imagen 19).

3. Si el desgaste de las balatas es mayor al límite indicado, acude a tu Centro de Servicio Autorizado **ITALIKA** para realizar el cambio de balatas.



Imagen 19. Desgaste de freno delantero.

### ⚠ ATENCIÓN:

- No conduzcas de forma inmediata tu **AT125RT** después de cambiar las balatas del freno. Gira la rueda, revisa que rote libremente. Repite este proceso varias veces para permitir que el líquido de frenos circule normalmente.

## DESGASTE DEL FRENO TRASERO

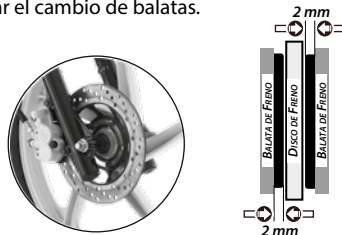
Tu **AT125RT** cuenta con freno de tambor en la llanta trasera. Para el buen funcionamiento del freno es necesario que revises el desgaste de las balatas de la siguiente forma:

1. Colocar la **AT125RT** en el parador central.
2. Oprimir el pedal del freno trasero.
3. Verificar que el indicador de desgaste no alcance la línea de desgaste (ver imagen 20).





Imagen 20. Desgaste de freno trasero.

### ATENCIÓN:

- Si el indicador de desgaste alcanza la línea de desgaste, acude a tu Centro de Servicio **ITALIKA** para que realicen el cambio de las balatas.

### NIVEL DEL LÍQUIDO DE FRENO DELANTERO

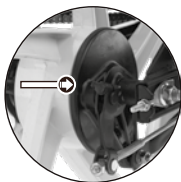
Para garantizar el buen funcionamiento del sistema de freno delantero debes revisar el nivel del líquido y el estado físico de la manguera de presión. Para revisar el nivel del líquido de frenos debes:

1. Colocar la **AT125RT** de forma horizontal.
2. Revisar que el nivel del líquido de freno del contenedor, no esté por debajo de la marca mínima. El nivel del líquido de freno siempre debe estar por arriba de la marca mínima del contenedor (ver imagen 21).
3. Revisar que la manguera de presión esté libre de fisuras o se encuentre afectada por corrosión.
4. Si la manguera de presión se encuentra dañada, acude a tu Centro de Servicio Autorizado **ITALIKA** para realizar el cambio.



Imagen 21. Nivel del líquido de freno delantero.

### COMPLETAR EL NIVEL DEL LÍQUIDO DE FRENO DELANTERO

Para completar el nivel de líquido del freno delantero debes:

1. Colocar la **AT125RT** en posición horizontal.
2. Retirar la cubierta frontal.
3. Retirar los dos tornillos de la tapa.
4. Retirar la tapa y su membrana.
5. Llenar el recipiente hasta alcanzar la marca de máximo, utilizando líquido de frenos DOT 4.
6. Colocar la tapa, su membrana y tornillos.
7. Colocar la cubierta frontal.

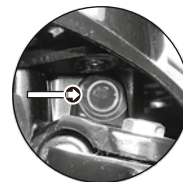
### NOTA:

- Para evitar accidentes o daños a la **AT125RT** te recomendamos acudir al Centro de Servicio Autorizado **ITALIKA** más cercano para que se le realice el rellenado de líquido de freno.
- Limpiar inmediatamente el líquido de frenos que haya podido derramarse con un trapo húmedo para evitar daños a la **AT125RT**.

## REVISIONES PERIÓDICAS

### CADENA DE TRANSMISIÓN

La vida útil de la cadena de transmisión depende de un ajuste y una lubricación adecuados. Un mantenimiento deficiente puede causar un desgaste prematuro tanto a la cadena como a los piñones. Para revisar la cadena de transmisión debes:

1. Colocar la **AT125RT** en el parador central.
2. Mover la cadena con la mano hacia arriba y hacia abajo para revisar que su holgura esté entre 25 y 30 mm (ver imagen 22).
3. Revisa el desgaste de la corona, piñón y cadena.
4. Si la cadena necesita ajuste, debes acudir al Centro de Servicio Autorizado **ITALIKA** de tu preferencia para su ajuste.



Imagen 22. Holgura de la cadena.

Para lubricar la cadena de transmisión debes:

1. Usar lubricante especial para cadenas.

2. Colocar en cada unión de los eslabones de la cadena aceite de tal forma que penetre en cada uno de los pasadores, bujes y rodillos.

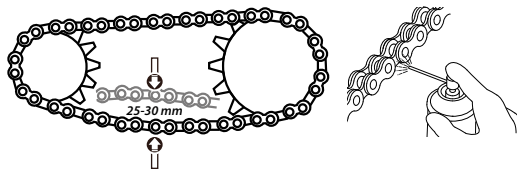
#### ⚠ ATENCIÓN:

Utilizar lubricante para cadena. **NO USAR GRASA.**

#### 📌 NOTA:

- Una holgura excesiva de la cadena de transmisión puede causar su desgaste y/o su ruptura, dañando al motor.
- En condiciones de uso continuo o cuando la **AT125RT** es conducida en lugares con mucho polvo o fangosos, debes lubricar y ajustar la cadena con mayor frecuencia.

### BATERÍA

Tu **AT125RT** utiliza una batería de 12 volts y 5 amperes hora. Para el buen funcionamiento del sistema eléctrico es necesario limpiar la batería. Para tal efecto debes:

1. Colocar la **AT125RT** en posición horizontal.
2. Abrir el asiento con ayuda de la llave.
3. Limpiar la superficie de la batería.
4. Retirar primero la terminal negativa y luego la positiva.
5. Limpiar los postes y terminales de la batería de sedimentaciones.
6. Acudir a tu Centro de Servicio Autorizado **ITALIKA** para realizar el cambio de la batería, en caso de ser necesario.



Imagen 23. Batería.

### ⚠ ATENCIÓN:

- Si la batería es de I-GEL y requiere carga debes utilizar un cargador de CARGA INTELIGENTE. No usar cargador convencional, **SÓLO UTILIZAR CARGADORES INTELIGENTES**, de lo contrario se pueden causar daños irreversibles a la batería.

### ① NOTA:

- Para un buen funcionamiento de la batería, no cambies componentes ni instales accesorios eléctricos a tu **AT125RT**. Utiliza baterías originales.
- Nunca cargues la batería mientras esté montada en la **AT125RT**, ya que puedes dañar la batería o el regulador.
- Al retirar la batería, primero desmonta el polo negativo (-) y luego el polo positivo (+). Al instalar la batería primero monta el polo positivo (+) y luego el polo negativo (-). Evita que el polo positivo (+) tenga contacto con las partes metálicas de la **AT125RT**.

### ♻ NOTA ECOLÓGICA:

- Las baterías usadas contienen materiales corrosivos que pueden contaminar el suelo y el agua, **NO LAS TIRES EN LA BASURA**, llévalas a un centro de reciclaje.

## CAMBIO DEL FUSIBLE

Una de las causas por las que el sistema eléctrico no funciona, se debe a que el fusible se encuentra quemado. En el portafusible de tu **AT125RT** se encuentra un fusible de 10 A de repuesto. Para cambiarlo debes:

1. Poner el interruptor de encendido en posición .
2. Localizar el portafusible en un costado de la batería.
3. Retirar la cubierta del conector del portafusible.
4. Sustituir el fusible quemado por el de repuesto.
5. Revisar el funcionamiento del sistema eléctrico.
6. Comprar un nuevo fusible de repuesto.

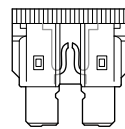
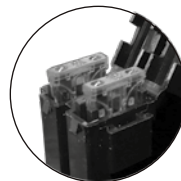

Fusible quemado

Imagen 24. Fusible.

### ⚠ ATENCIÓN:

- El cambio de un fusible por otro de amperaje diferente al recomendado causará daños al sistema eléctrico.

## REVISIONES PERIÓDICAS

### LLANTAS

Las llantas que vienen de fábrica están diseñadas de acuerdo con la capacidad de desempeño de tu **AT125RT**, proporcionando la mejor combinación de manejo, frenado, durabilidad y comodidad.



Imagen 25. Llanta en buenas condiciones.

Para que tu **AT125RT** funcione correctamente las llantas deben:

- Ser del tipo y tamaño correcto.
- Estar en buenas condiciones.
- Tener un perfil adecuado.
- Tener la presión adecuada.

Las llantas que tienen una presión baja se desgastan de manera dispareja, afectan el manejo y son propensas a fallar por calentamiento. Las llantas que tienen una presión alta ocasionan que la conducción sea dura, se desgastan de manera dispareja y son propensas a dañarse por la condición del camino.

Presión de la llanta delantera: 28 Libras por pulgada cuadrada (psi).  
Presión de la llanta trasera: 29 Libras por pulgada cuadrada (psi).



#### ⚠ ATENCIÓN:

- Usar llantas muy desgastadas o con una presión inadecuada puede ser causa de accidentes.
- Cada vez que revises la presión de las llantas, también debes revisar el perfil y las paredes laterales en busca de desgaste, daños y objetos extraños. Debes poner atención principalmente en:

- Golpes o protuberancias.
- Cortes.
- Rajaduras o fisuras.
- Desgaste excesivo del perfil.

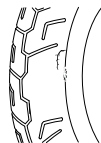

- Si en el momento de conducir tu **AT125RT** pasas por un bache o un objeto duro, detente lo más pronto posible y revisa si ha ocurrido algún daño a las llantas. Si una llanta se perfora o se daña, debe ser reemplazada lo antes posible. Una llanta reparada no es tan confiable como una nueva y puede presentar fallas durante el manejo. Si reparas una llanta de manera provisional colocando un parche o usando sellador en aerosol, maneja con precaución a baja velocidad. Para realizar el cambio de una llanta, acude a tu Centro de Servicio Autorizado **ITALIKA**.

- La instalación de llantas inadecuadas en tu **AT125RT** puede afectar el manejo y la estabilidad. También es importante inspeccionar algún daño en los rines antes de utilizar la **AT125RT**. Si encuentras que la desviación de los rines es muy notoria, acude a tu Centro de Servicio Autorizado **ITALIKA** más cercano para que hagan los ajustes necesarios.

# SERVICIOS DE MANTENIMIENTO



**ATENCIÓN:**

## • NO REALIZAR LOS SERVICIOS PREVENTIVOS ANULA LA GARANTÍA.

Realizar los servicios de mantenimiento de tu **AT125RT** por tiempo es la mejor forma de proteger tu inversión. El mantenimiento oportuno previene, en la mayoría de los casos, los problemas a futuro; así mismo tu **AT125RT** tiene un período de garantía el cual continúa vigente si se hacen oportunamente los servicios de mantenimiento en los Centros de Servicio Autorizados **ITALIKA**. La siguiente tabla indica los periodos y las actividades que se deben realizar de acuerdo a un uso normal.

REALIZA TUS SERVICIOS EN TIEMPO Y FORMA	
ACTIVIDADES A REALIZAR	SERVICIOS
Revisión de los PUNTOS DE SEGURIDAD	
EXIGELA EN CADA SERVICIO	
Ajuste de frenos <b>(NO APLICA EN EL PRIMER SERVICIO)</b>	
Ajuste y lubricación de cadena (en los modelos que aplique)	
Apretado de tornillería (eje delantero y trasero, bases de amortiguadores, manubrio, barras de suspensión, soportes de motor y horquilla)	
Cambio de aceite de motor*	
NOTA: modelos EFI "Inyección de Combustible Electrónica" cada 8,000 Km.	
Cambio de bujía <b>(NO APLICA EN EL PRIMER SERVICIO)</b>	
NOTA: modelos EFI "Inyección de Combustible Electrónica" cada 24,000 Km.	
Carburación (ajuste de ralenti)	
NOTA: Imporja carga de regulación: modelos EFI "Inyección de Combustible Electrónica" cada 8,000 Km y lavado de inyectores sólo cuando sea necesario.	
Lubricación y ajuste de chichotes	
Revisión de niveles:	
- Líquido de frenos - Presión de llantas	
Revisión de punterías (ajuste cuando proceda)	
Revisión y limpieza del cedazo del aceite (en los casos que aplique)	
Revisión y limpieza del filtro de aire	
NOTA: modelos EFI "Inyección de Combustible Electrónica" cada 8,000 Km.	
Verificación eléctrica:	
- Líquido de batería (cuando proceda) - Luces (faro, luz trasera, luz de freno, direccionales, cuartos)	
- Régimen de carga de batería	
*Para saber que tipo de aceite usa tu Italika consulta tu manual de usuario.	
	<b>ALTA DE GARANTÍA</b>
	0 Kilómetros 0 Días
	<b>PRIMERO</b>
	500 Kilómetros 30 Días (1 mes)
	<b>SEGUNDO</b>
	2,000 Kilómetros 90 Días (3 meses)
	<b>TERCERO</b>
	4,000 Kilómetros 180 Días (6 meses)
	<b>CUARTO</b>
	6,000 Kilómetros 270 Días (9 meses)
	<b>QUINTO</b>
	9,000 Kilómetros 360 Días (12 meses)
	<b>SEXTO</b>
	12,000 Kilómetros 450 Días (15 meses)
	<b>SÉPTIMO</b>
	15,000 Kilómetros 540 Días (18 meses)
	<b>OCTAVO</b>
	18,000 Kilómetros 630 Días (21 meses)
	<b>NOVENO</b>
	21,000 Kilómetros 720 Días (24 meses)
	<b>DÉCIMO</b>
	24,000 Kilómetros 810 Días (27 meses)
	<b>POSTERIORES</b>
	Cada 3,000 Kilómetros o cada 3 meses

### IMPORTANTE

- Los servicios son por kilometraje o por fecha (lo que ocurra primero) según el servicio que corresponda y tienen una tolerancia no mayor a 100 km o 10 días respectivamente.
- Para los modelos EFI "Inyección de Combustible Electrónica":
  - El cambio filtro de gasolina es cada 30,000 Km.
  - La inspección de mangueras de aceite y gasolina es cada 8,000 Km.
  - Se debe cambiar el filtro de aceite con cada cambio de aceite así como también la junta u oring y se debe utilizar aceite sintético.

Los Centros de Servicio Autorizados **ITALIKA** deben utilizar refacciones originales y nuevas, exige las piezas sustituidas al momento de retirar tu **AT125RT**.

\* En los casos que aplique.

### LAVADO

La mejor protección contra las influencias del medio ambiente es lavar con frecuencia tu *AT125RT*. La frecuencia depende, entre otros factores, del uso que le das, de la estación del año, de las condiciones atmosféricas y del medio ambiente.

Mientras más tiempo permanezcan sobre la *AT125RT* los excrementos de pájaros, los restos de insectos, las resinas de árboles, el polvo, las partículas de hollín y otras sedimentaciones de índole agresiva, más persistentes serán sus efectos destructivos. Para lavar tu *AT125RT* debes:

1. Enjuagar la *AT125RT* con agua fría para remover la suciedad suelta.
2. Lavar la *AT125RT* con un paño suave, solución jabonosa y agua fría.
3. Frotar las áreas sucias.
4. Enjuagar la *AT125RT* con abundante agua limpia.
5. Secar la *AT125RT* con un paño suave y seco.
6. Encender el motor y dejarlo funcionar de 1 a 3 minutos (ver "Encender el motor", página 32).
7. Lubricar la cadena de transmisión después de lavar y secar la *AT125RT* (ver "Cadena de transmisión", página 24).

#### ① NOTA:

- Evitar el uso de productos de limpieza que no hayan sido diseñados para superficies de italikas, ya que pueden contener detergentes o solventes químicos que dañen el metal, la pintura o el plástico.

- Evitar el uso de agua a alta presión, ya que puede dañar partes de la *AT125RT*. Si utilizas lavado con agua a presión se recomienda no aplicarlo a las siguientes partes:
  - Interruptor de encendido y bloqueo.
  - Debajo del asiento.
  - Eje de las llantas.
  - Salida del Silenciador/Escape.
  - Tablero y/o controles.
  - Motor.
  - Carburador.
  - Guardapolvo.
  - Partes eléctricas y sus conectores.

#### ⚠ ATENCIÓN:

- Después de lavar tu *AT125RT*, la funcionalidad de los frenos se afecta parcial y temporalmente, mide la distancia de frenado para evitar accidentes.

### CUIDADO DE LA PINTURA

Una buena aplicación de productos de mantenimiento protege ampliamente la pintura de la *AT125RT* contra las influencias del medio ambiente e incluso contra otros factores de efectos mecánicos ligeros.

La pintura puede ser tratada con cera líquida una semana después de haber sido entregada la *AT125RT*. Se recomienda, por lo menos, dar a la pintura una capa de cera líquida dos veces al año.

## CUIDADOS DE LA *AT125RT*

### CUIDADO DEL ASIENTO

Las piezas exteriores de material sintético, como el asiento, se limpian con un lavado normal. Si esto no es suficiente, puedes usar productos especiales de limpieza y mantenimiento para material sintético y cuero artificial que no contengan solventes.

- Limpieza normal

Limpia las superficies de material sintético sucias con un trapo de algodón o de lana ligeramente húmedo.

- Suciedad incrustada

Limpia la suciedad incrustada con un trapo mojado en una solución ligera de jabón suave (2 cucharadas de jabón neutro con un litro de agua). Al hacerlo, asegúrate de que el material sintético no se empape en ningún sitio y que el agua no se filtre por las costuras. Seca con un trapo suave y seco.

- Limpieza de manchas

Retira manchas recientes de productos a base de agua, como son café, té, jugos, etc., con un paño absorbente o papel de cocina.

Retira manchas recientes de productos a base de grasas, como mantequilla, mayonesa, chocolate, etc., con un paño absorbente o papel de cocina. Utiliza un aerosol para disolver grasas para las manchas de grasa secas.

Trata las manchas especiales como manchas de bolígrafo, rotulador, esmalte para uñas, etc., con un quitamanchas especial para material sintético.

#### ① NOTA:

- Retira del asiento el plástico protector con el que se entrega la *AT125RT* para evitar que con el uso éste se pegue y deteriore el asiento.



### ⚠ ATENCIÓN:

- Cuidate y cuida tu **AT125RT**, realiza esta revisión cada vez que te subas a tu **AT125RT**.

CONCEPTO	ACTIVIDAD
Combustible	Revisa que la cantidad de gasolina sea suficiente para tu recorrido. Agrega de ser necesario (ver página 18).
Aceite	Revisa que el nivel de aceite se encuentre en la marca de máximo. Agrega de ser necesario (ver "Nivel de aceite del motor", página 18).
Acelerador	Revisa que el juego libre del acelerador esté entre 2 y 6 mm. Ajusta de ser necesario (ver "Ajuste del puño del acelerador", página 21).
Frenos	Revisa el desgaste de las balatas del freno delantero y trasero (ver "Desgaste del freno delantero" y "Desgaste de freno trasero", página 22).
Nivel del líquido de freno delantero	Revisa que el nivel del líquido de freno delantero se encuentre entre las marcas de máximo y mínimo (ver "Nivel del líquido de freno delantero", página 23).
Llantas	Revisa la presión de las llantas y que no presenten golpes, cortes, fisuras o desgaste excesivo del perfil (ver "Llantas", página 26 y "Datos técnicos", página 40).
Sistema eléctrico	Revisa el funcionamiento del faro delantero, de la luz trasera, de los cuartos, de las direccionales traseras/delanteras, del claxon y del interruptor de arranque eléctrico.

# INSTRUCCIONES DE MANEJO

## ENCENDER EL MOTOR

Para encender el motor debes:

1. Colocar la válvula de combustible en posición de abierto.
2. Subirte a la **AT125RT** por el lado izquierdo.
3. Retirar el parador lateral y/o central.
4. Introducir la llave en el interruptor de encendido y bloqueo.
5. Girar la llave a la posición  (ver imagen 26-A).
6. Revisar que la cantidad de combustible sea la suficiente para tu recorrido.
7. Verificar que el pedal de cambio de velocidades esté en punto neutro.
8. Colocar la palanca del ahogador en posición abierto.
9. Oprimir el freno delantero y posteriormente el interruptor de arranque eléctrico para dar marcha al motor (ver imagen 26-B).
10. Colocar la palanca del ahogador en posición cerrado.
11. Esperar alrededor de 1 a 3 minutos para utilizar la **AT125RT**, sólo si el motor está frío.



A



B

Imagen 26. Encendido de motor.

### ATENCIÓN:

- No dejar el motor funcionando por más de 3 minutos en alto total, ya que puede haber sobrecalentamiento, recuerda que el sistema de enfriamiento es por aire y no por ventilador.

### NOTA:

- No dejar oprimido el interruptor de arranque eléctrico por más de 5 segundos, ni oprimirlo cuando la **AT125RT** está encendida, así como dejar de oprimirlo de forma inmediata en el momento que el motor enciende.
- Si el motor no arranca después de haber presionado el interruptor de arranque eléctrico por un período de 5 segundos, coloca el interruptor de encendido en  y espera 10 segundos antes de intentar encender nuevamente la **AT125RT** con el fin de que se recupere la tensión de la batería.
- Te recomendamos que el primer arranque o después de un reposo de 4 horas sea con el pedal, todos los posteriores sean con el interruptor de arranque eléctrico.
- Utilizar el pedal de arranque después de intentar encender la **AT125RT**, 3 o 4 veces con el interruptor de arranque eléctrico.

## ENCENDER EL MOTOR CON PEDAL DE ARRANQUE

Para encender el motor debes:

1. Colocar la **AT125RT** en el parador central.



2. Subirte a la **AT125RT** por el lado izquierdo.
3. Introducir la llave en el interruptor de encendido y bloqueo.
4. Girar la llave a la posición .
5. Colocar la palanca del ahogador en posición abierto.
6. Oprimir el freno delantero y pisar el pedal de arranque fuertemente.
7. Quitar el parador central.
8. Acelerar suavemente y no dar más de 1/2 vuelta al puño del acelerador, una vez que el motor enciende.
9. Colocar la palanca del ahogador en posición cerrado.
10. Esperar alrededor de 1 a 3 minutos para utilizar la **AT125RT**, sólo cuando el motor está frío.



Imagen 27. Pedal de arranque.

### APAGAR EL MOTOR

Para apagar el motor debes:

1. Hacer alto total oprimiendo ambos frenos.
2. Verificar que el pedal de cambio de velocidades esté en punto neutro.
3. Girar el interruptor de encendido y bloqueo en posición de apagado .
4. Colocar la **AT125RT** en el parador lateral o central.
5. Retirar la llave.

### MOTOR AHOGADO

Si el motor no enciende después de varios intentos es posible que se encuentre ahogado de gasolina. Para liberar el motor del exceso de gasolina debes:

1. Esperar 1 minuto por cada vez que aceleraste.
2. Colocar la palanca del ahogador en posición abierto.
3. No accionar el puño del acelerador.
4. Intentar encender el motor nuevamente.

### BLOQUEAR LA DIRECCIÓN

Para bloquear la dirección debes:



1. Girar el manubrio a la izquierda.
2. Colocar la llave en el interruptor de encendido y bloqueo.
3. Oprimir y girar la llave a la posición  (ver imagen 28).
4. Retirar la llave.



Imagen 28. Bloqueo de dirección.

Para desbloquear la dirección debes:

1. Colocar la llave en el interruptor de encendido y bloqueo.
2. Oprimir y girar la llave a la posición .
3. Retirar la llave.

# INSTRUCCIONES DE MANEJO

## ① NOTA:

- Si se te dificulta girar la llave para desbloquear la dirección, mueve el manubrio e intenta girar la llave nuevamente.
- Cuando abandones la **AT125RT**, aunque sea por un espacio corto de tiempo, no olvides quitar la llave del interruptor de encendido y bloqueo, así como bloquear la dirección.

## CAMBIO DE VELOCIDADES

El pedal de cambio de velocidades se encuentra ubicado del lado izquierdo de la **AT125RT**. Para hacer el cambio de velocidades debes:

1. Verificar que la palanca de velocidades esté en neutral.
2. Encender el motor (ver "Encender el motor", página 32).
3. Meter la primera velocidad oprimiendo el pedal de cambio de velocidades (ver imagen 29).
4. Girar lentamente el acelerador.

Cuando la **AT125RT** alcanza una velocidad moderada y las rpm están entre 5,000 y 6,000; debes hacer los siguientes cambios. Para introducir los siguientes cambios de velocidades debes:

5. Dejar de acelerar.
6. Meter la segunda velocidad oprimiendo el pedal de cambio de velocidades.
7. Girar lentamente el acelerador.
8. Seguir el mismo proceso para meter el siguiente cambio de velocidad (ver imagen 29).

Para regresar a una velocidad inferior debes:

9. Dejar de acelerar.
10. Meter una velocidad inferior a la que se va manejando subiendo el pedal de cambio de velocidades.
11. Seguir el mismo proceso para meter un cambio de velocidad inferior (ver imagen 29).



Imagen 29. Cambio de velocidades.



## ① NOTA:

- Para hacer un buen cambio de velocidades debes asegurarte de:
  - **NUNCA** acelerar bruscamente.
  - **NUNCA** forzar el motor entre los cambios de velocidad.

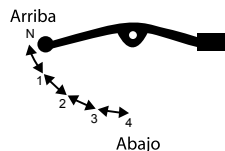
## ⚠ ATENCIÓN:

- No introducir un cambio de velocidad inferior sin antes reducir la velocidad. El motor se puede forzar, además de que la llanta trasera pierde tracción trayendo como consecuencia la pérdida de control de la **AT125RT** y se ocasionan daños irreversibles a la **AT125RT**.

El almacenamiento por períodos largos de tiempo requiere de ciertos cuidados para evitar daños a la **AT125RT**. Antes de almacenar debes:

1. Drenar el aceite del motor.
2. Drenar la gasolina del carburador y del tanque.
3. Colocar el interruptor de encendido en posición .
4. Colocar la válvula de combustible en posición .
5. Quitar la batería y colocarla en un lugar fresco y ventilado. Evitar hacer contacto con el piso.
6. Limpiar totalmente la **AT125RT**.
7. Lubricar la cadena de transmisión (ver "Cadena de transmisión", página 24).
8. Quitar la bujía (ver "Limpieza de bujía", página 20).
9. Poner de 15 a 20 ml de aceite en el espacio de la bujía.
10. Oprimir el pedal de arranque varias veces para que salga el exceso de aceite.
11. Poner la bujía (ver "Tabla de torques", página 41).
12. Guardar la **AT125RT** en un lugar fresco y seco. No exponerla al sol.
13. Colocar una cubierta protectora a la **AT125RT**.

### VOLVER A USAR

Para utilizar la **AT125RT** después de un período de almacenamiento debes:

1. Limpiar la **AT125RT**.
2. Colocar aceite.

3. Colocar la batería a la **AT125RT**.
4. Agregar gasolina (ver "Agregar gasolina", página 18).
5. Colocar la válvula de combustible en posición .
6. Lubricar la cadena de transmisión (ver "Cadena de transmisión", página 24).
7. Verificar la presión de las llantas (ver "Llantas", página 26).

#### ATENCIÓN:

- Antes de conducir tu **AT125RT**, debes asegurarte que se encuentra en buenas condiciones, para ello se te recomienda probarla en un sitio seguro y lejos del tránsito a baja velocidad.

#### NOTA:

- Si no utilizas tu **AT125RT** por más de 2 meses, debes poner a cargar la batería cada mes.
- Cuando vuelvas a utilizar tu **AT125RT**, al momento de encenderla saldrá humo del escape hasta que se quemé todo el aceite que colocaste en el espacio de la bujía.

# SEGURIDAD EN LA CONDUCCIÓN

Conducir tu **AT125RT** es una actividad emocionante, pero requiere precauciones de seguridad. Las principales son:

## EQUIPO DE PROTECCIÓN

Para tu protección, al momento de conducir tu **AT125RT** debes utilizar el siguiente equipo:

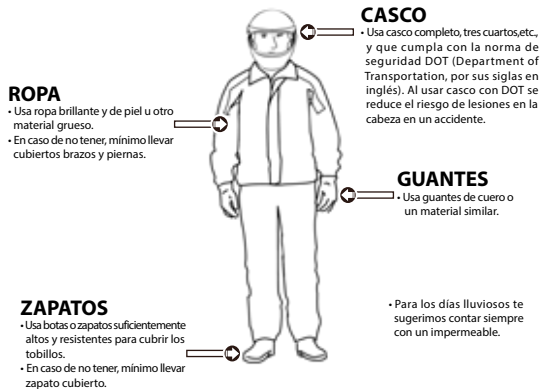

### ⚠️ ATENCIÓN:

- El vestirse con ropa floja puede ocasionar graves daños al conductor y a la **AT125RT**, ya que se puede atorar en el manubrio, en el posapié o en las llantas.

- La temperatura del escape de la **AT125RT** es elevada, para evitar quemaduras se te recomienda utilizar botas o un pantalón que cubra la antepierna.
- Para prevenir accidentes en días lluviosos te recomendamos:
  - Al empezar a llover detente debajo de un puente y/o zona techada y colócate tu impermeable.
  - Esperar unos minutos para que la lluvia retire del asfalto la suciedad (tierra, arena, aceite, basura, etc.).
  - Ten especial precaución con las marcas viales (ejemplo cruce peatonal), ya que éstas en su mayoría provocarán que tu **AT125RT** se derrape.
  - Cuando frenes hazlo muy suavemente.
- NO guardes el impermeable debajo del asiento u otro lugar que pueda tapan alguna toma de aire, ya que puede reducir el desempeño de la **AT125RT** y en algunos casos no arrancar.

## CARGA DE PASAJEROS O MERCANCÍA

La **AT125RT** está diseñada para transportar una carga máxima (conductor y pasajero) de 150 kg (330 lbs). El exceder este límite afecta su estabilidad, puede ser causa de accidentes y daños a la **AT125RT**. **ITALIKA** no se hace responsable de ningún daño causado por el exceso de carga. Para prevenir accidentes evita cargar:

- Objetos voluminosos o pesados en la **AT125RT**.
- Objetos que obstruyan la visibilidad del conductor.

## SEGURIDAD EN LA CONDUCCIÓN

### CONDICIONES DEL CAMINO

Tu **AT125RT** está diseñada para rodar en caminos pavimentados. Considera que en un camino cualquier cosa puede ser un obstáculo, por lo que siempre debes conducir con precaución y reducir la velocidad lo suficiente cuando sea necesario.

Es recomendable que cuando en el camino te encuentres con:

- **Charcos de agua**, evites entrar en ellos, ya que puedes perder el control de la dirección o puedes caerte dependiendo de la velocidad con la que entres.
- **Arena, barro y hojas caídas**, evítalos o pasa sobre ellos a baja velocidad, ya que puedes perder la dirección o patinar en ellos. De ser posible detén la **AT125RT** y camina con ella.
- **Topes**, reduce la velocidad y cruza en ángulo recto.
- **Grava y baches**, maneja lentamente vigilando las condiciones del camino y con la cintura ligeramente levantada para equilibrar la **AT125RT**.
- **Planchas de hierro**, detén la **AT125RT** y camina con ella, ya que estas superficies son muy resbalosas, especialmente en días lluviosos.
- **Aceite o caminos congelados**, maneja lentamente o detén la **AT125RT** y camina con ella.

### DÍAS LLUVIOSOS

El conducir tu **AT125RT** en un día lluvioso puede ser peligroso, por lo que te recomendamos:

- Reducir la velocidad más que en un día despejado, ya que la lluvia impide ver los obstáculos y determinar las condiciones del camino.

- Mantener una distancia prudente con el vehículo de adelante.
- No tomar las curvas a la misma velocidad que en un día despejado, ya que puedes patinar, caerte o salirte del camino.

### MODIFICACIÓN DEL DISEÑO

El modificar o cambiar piezas no originales a tu **AT125RT** no sólo afecta la seguridad de la **AT125RT** o de sus ocupantes, también ocasiona la pérdida de la garantía.

### CONDUCCIÓN Y ALCOHOL

Utilizar tu **AT125RT** bajo los efectos del alcohol es una de las causas más frecuentes de accidentes. La habilidad para conducir se ve perjudicada cuando el nivel de alcohol en la sangre se halla por encima del nivel máximo permitido por la ley, debido a que tus reflejos se vuelven lentos y tu capacidad de decisión se ve perjudicada. Si has bebido, **NO MANEJES** tu **AT125RT**, llama a un taxi o utiliza un medio de transporte público.

### RECOMENDACIONES DE CONDUCCIÓN

Al conducir debes ser cuidadoso para garantizar tu seguridad, por lo que antes de utilizar tu **AT125RT** te recomendamos:

1. Revisar y/o ajustar algunos componentes de desgaste natural debido al uso como:
  - El nivel de aceite en el motor.
  - La presión del aire de las llantas.
  - El desgaste de los frenos.
  - El encendido de las luces.

## SEGURIDAD EN LA CONDUCCIÓN

- Subir y bajar de la **AT125RT** siempre del lado izquierdo.
- Vestir ropa en colores llamativos o brillantes.
- Obedecer el reglamento de tránsito local.
- Sostener el manubrio con ambas manos.
- Obedecer los límites de velocidad.
- Conducir tu **AT125RT** utilizando un carril y del lado donde los conductores de vehículos te puedan ver, ya que gran cantidad de accidentes son ocasionados debido a que el conductor del otro vehículo no ve al conductor de la **AT125RT**.
- Encender la luz direccional con anticipación para dar la vuelta.
- Tener cuidado al cruzar en las esquinas de calles y en la entrada y salida de vehículos.
- Que el pasajero coloque los pies en los posapiés del pasajero y que se sujete con ambas manos al conductor o a la **AT125RT**.
- Durante la conducción mantener las luces prendidas.

### ATENCIÓN:

- Te sugerimos practicar la conducción de tu **AT125RT** en un área libre de tránsito y obstáculos hasta que estés completamente familiarizado con la máquina y sus controles.

### POSTURA PARA EL MANEJO

El conducir tu **AT125RT** en una postura correcta te ayuda a que puedas utilizar los controles fácilmente y a protegerte de posibles accidentes.

Ten en cuenta los siguientes puntos para adquirir una postura correcta:

- No mirar hacia los pies o manos, ni hacia un solo punto. Mantener un campo de visión amplio mirando hacia todos lados por igual.
- Sujetar firmemente el centro de los mandos con ambos pulgares hacia abajo.
- Apuntar las rodillas ligeramente hacia dentro y no hacia fuera.
- Mantener los hombros relajados y en posición natural.
- Doblar los codos ligeramente hacia dentro y relajarlos para que éstos funcionen como resortes cuando el manubrio reciba algún golpe.
- Elegir una posición que mantenga tu cuerpo estable. Si tienes la cintura demasiado hacia delante o hacia atrás, los hombros y la cintura pueden estar muy tensos y el cuerpo tener poca estabilidad.
- Poner los dedos de los pies paralelos a la **AT125RT**.

### CUIDADOS PARA EVITAR ROBO

Para evitar el robo de tu **AT125RT** debes:

- Quitar la llave del interruptor de encendido y bloqueo.
- Dejar siempre la **AT125RT** en un lugar bajo llave y seguro.
- Utilizar el bloqueo de la dirección.
- Evitar prestar tu **AT125RT**.
- Anotar tu nombre, dirección y teléfono en la Póliza de Garantía y llevarla siempre en la **AT125RT**.



	CONCEPTO	ESPECIFICACIÓN
Dimensiones	Modelo	<b>AT125RT</b>
	Dimensión largo x ancho x alto	1,930 x 690 x 1,270 mm
	Distancia entre ejes	1,310mm
Capacidad de carga	Peso	95.5 kg (210 lbs)
	Carga máxima (conductor y pasajero)	150 kg (330 lbs)
Motor	Tipo	4 tiempos
	Sistema de enfriamiento	Aire
	Potencia del motor	8.7 @ 7,700 Hp-rpm
	Torque	9 @ 7,000 Nm-rpm (6.6 lbs.ft)
	Modo de arranque	Eléctrico y de pedal
	Volumen de desplazamiento	124 cc
Sistema eléctrico	Modo de ignición	CDI
	Fusible	10 A
	Batería	12 V, 5 Ah

## DATOS TÉCNICOS

---

	CONCEPTO	ESPECIFICACIÓN
Frenos	Freno delantero	Disco
	Freno trasero	Tambor
Capacidad de combustible y aceite	Volumen del tanque de combustible	3.5 L
	Volumen del aceite del motor	0.9 L
Llantas	Llanta trasera	2.75-R17
	Llanta delantera	2.50-R17
	Presión llanta delantera sin carga (en frío)	28 psi
	Presión llanta trasera sin carga (en frío)	29 psi
	Presión llanta delantera con carga (en frío)	29 psi
Transmisión	Presión llanta trasera con carga (en frío)	30 psi
	Semiautomática	4 velocidades

## TABLA DE TORQUES

CONCEPTO	TORQUES
M 25 x 1	70-80 N-m (51.62-59 lbs.ft)
M 6 X 1.0	10±1 N-m (7.38±0.74 lbs.ft)
M 12 x 1.25	81±8 N-m (59.74±5.9 lbs.ft)
M 16 x 1.5	90-100 N-m (66.38-73.75 lbs.ft)
M 10 x 1.25	40-50 N-m (29.50-36.87 lbs.ft)
M 8 X 1.25	30-40 N-m (22.12-29.50 lbs.ft)
Tornillos y tuercas de 5 mm	4.5-6 N-m (3.31-4.42 lbs.ft)
Tornillos y tuercas de 6 mm	8-12 N-m (5.9-8.85 lbs.ft)
Tornillos y tuercas de 8 mm	18-25 N-m (13.27-18.43 lbs.ft)
Tornillos y tuercas de 10 mm	30-40 N-m (22.12-29.50 lbs.ft)
Tornillos y tuercas de 12 mm	40-50 N-m (29.50-36.87 lbs.ft)
Tornillos hexagonales de 6 mm	10-15 N-m (7.38-11.06 lbs.ft)
Tornillos hexagonales de 8 mm	20-30 N-m (14.75-22.12 lbs.ft)
Tornillos hexagonales de 10 mm	30-40 N-m (22.12-29.50 lbs. ft)

# EQUIVALENCIAS

EQUIVALENCIAS				
MÉXICO	GUATEMALA	HONDURAS	PANAMÁ	PERÚ
Ahogador	Shock	Schock	Schock	Estrangulador
Arnés	Arnés	Arnés	Arnés	Ramal
Balatas	Pastillas	Pastillas	Pastillas	Pastillas
Balero	Caginetto	Balinero	Caginetto	Rodaje
Bujía	Candela	Candela	Candela	Bujía
Calavera (lámpara trasera)	Stop	Stop	Estop	Faro
Chicote	Cable	Cable	Cable	Cable
Claxon	Bocina	Bocina/Pito	Bocina	Claxon
Clutch	Embrague	Clutch	Embrague	Clutch
Cuadro	Chasis	Cuadro	Chasis	Chasis
Direccionales	Pidevías	Vías	Pide-Vías	Direccionales
Empaque	Empaque	Empaque	Empaque	Empaquetadura
Engrane	Engranaje	Engranaje	Engranaje	Engrane
Engrane final	Engrane final	Engrane final	Engrane final	Catalina
Alternador	Alternador	Estator	Estator	Alternador
Horquilla	Horquilla	Horquilla	Horquilla	Telescópica
Llanta	Llanta	Llanta	Llanta	Llanta
Manubrio	Timón	Manubrio	Timón	Timón
Parador central	Parador central	Parador central	Parador central	Parador central
Parador lateral	Parador lateral	Parador lateral	Parador lateral	Parador lateral
Rin	Llanta	Llanta	Llanta	Llanta
Salpicadera	Lodera	Guardafango	Lodera	Tapabarro
Zapatas	Zapatas	Fricciones	Zapatas	Zapatas

**MUAT125RT-01**

**IMPRESO EN MÉXICO  
F18020181P**

**COMERCIALIZADORA DE MOTOCICLETAS DE CALIDAD, S. A. de C. V.  
Av. Ferrocarril De Río Frio 419 A 90 Cuchilla Del Moral 1 Ciudad de México - C.P. 09319 - México.**

ItalikaOficial



italika.mx



800 4825452